

**Dansk Politihundeforening
Sektion I & II**



**Figurant uddannelses
Materiale**

2024

Kursusplan for figurantkurser PH.

Formål

Forudsætninger

Ansvar

Tidsramme

Generel information

Målsætning +

Kursusforløb

Prøver / kriterier

Indledning.

At deltage som figurant er meget lærerigt for ens eget hundearbejde, men det skal gerne udføres rigtigt første gang, så derfor først figurantkursus.

Figurantkurset skal afsluttes med teoretisk og praktisk prøve, med henblik på at blive godkendt i nedennævnte øvelser. Godkendelsen skal ske i eget område. Godkendes skal ske i umiddelbar forlængelse af kurset.

Øvelserne er som følger:

- • Øvelse 7, gerningssted
- • Øvelse 8, spor
- • Øvelse 9, rundering
- • Øvelse 10, 4. minutters stop
- • Øvelse 11, frygtløshed for slag
- • Øvelse 12, afståelse for stop

Disse øvelser kræver meget forskelligt af figuranterne, og ingen er lige gode til alt. Derfor vil resultatet af prøverne også give varierende resultater for figuranterne, men man vil altid kunne bruges til de øvelser, som man har anlæg for / er godkendt i.

I ønskes et godt kursus!

Dansk Politihundeforening

Formål.

PH ønsker at uddanne figuranter af en sådan kvalitet og ensartethed, at hundeførerne altid får en fair behandling, når de stiller op i en konkurrence.

Forudsætninger.

For at man kan godkendes til en figurantprøve, kræves der et indgående kendskab til PH's konkurrenceprogram, og at man har arbejdet med brugshundearbejde i mindst et år. Desuden kræves det, at man har erhvervet sig teknik og færdigheder for de øvelser, man ønsker godkendelse i ved træning og figurantkursus.

Ansvar.

Figuranten står til ansvar overfor hundeførere, dommere og tilrettelæggere. Man skal være fuldstændig upartisk og opføre sig ens overfor alle hundeførere / hunde. Man er dommernes forlængede arm og kan sætte dommerne i forlegenhed, hvis man oplyser noget forkert. Derfor skal man sætte sig grundigt ind i øvelsen og i tvivlstilfælde spørge inden opstart.

Tidsramme.

Kurset varighed:

- 2 teoretiske undervisningsmoduler fordelt over 2 gange, som også inkluderer programforståelse, både som hundefører, figurant og dommer.
- Praktiske øvelsesmoduler afholdes i forhold til deltagerantal samt deres forudsætninger.
- Et undervisningsmodul for kompas og markeringsstokke.
- En dag til afholdelse af prøve.

Generel information.

Information til figuranteleven indeholder følgende elementer:

Dato, tid, sted, påklædning, værktøj, hjælpemidler og evt. forplejning

Målsætning.

- at kunne opsætte og udlægge gerningssteder øv. 7

1. I forhold til vind og terræn
2. Overtrampe rigtigt
3. Placering af genstande i forhold til skitse og terræn

- at kunne opsætte og udlægge spor øv. 8

1. I forhold til vind og terræn
2. Kunne gå nøjagtig – længde og vinkler
3. Placering af genstande i forhold til skitse og terræn
4. Kunne opsætte og bruge markeringsstokke
5. Kunne bruge kompas

- at være runderingsfigurant øv. 9

1. Vurdere og læse hund
2. Gengive hændelsesforløb
3. Kunne udlægge bane
4. Være rolig ved siddende, liggende og stående evt. gående figurantudøvelse

- at være stopfigurant øv. 10

1. Kunne udføre som øvelse / oplæg kræver
2. Løbe ensartet
3. Gengive hændelsesforløb

- at være stopfigurant øv. 11

1. Løbe ensartet
2. God truende adfærd
3. Vurdere og læse hund
4. Modtage korrekt
5. Skal kunne holde sig passiv
6. Gengive hændelsesforløb

- At være stopfigurant i øv 12

1. Adfærd ved anrøb
2. Placering ved passiv stand
3. Hundens adfærd omkring effektivitet og lydighed
4. Gengive hændelsesforløb korrekt

Kursusforløb.

Teoretisk og praktisk undervisning med skriftligt materiale, tavle / AV- materiale.

Øv. 7. Gerningssted.

Opsætning af gerningssteder under forskellige forhold
Overtrampe
Nedgrave
Håndtere genstande
Placere genstande

Øv. 8. Spor.

Opsætning til spor under forskellige forhold
Udlægning af spor
Aflæse terræn for hjælpemarkering (fjernpunkter / nærpunkter)
Lære egen tegnsætning (enkelt) for sporskitse
Håndtere genstande
Placere genstande
Nedgrave genstande
Kunne omregne egne skridt til meter i terræn

Øv. 9. Rundering.

Udlægning af runderingsbane
Håndtere / placere genstande
Hundens adfærd
Hundeførerens adfærd
Egen adfærd
Gengive hændelsesforløb korrekt

Øv. 10. Anholdelsesopgave.

Adfærd ved anråb
Adfærd ved anholdelse / stop
Gengive hændelsesforløb korrekt

Øv. 11. Frygtløshed for slag.

Adfærd ved anråb
Adfærd ved mod løb / modtagelse
Stokkeslag
Hundens adfærd omkring effektivitet og lydighed
Gengive hændelsesforløb korrekt

Øv. 12. afståelse for stop.

Adfærd ved anråb
Placering ved passiv stand
Hundens adfærd omkring effektivitet og lydighed
Gengive hændelsesforløb korrekt

Kompaskursus.

Udstikke retning / kompaskurs til at gå efter
Retning ved knæk
Opsætning af faner for spor / baglinje
Opsætning af sidemarkeringsstokke med kompas
Opsætning af retningsstokke med kompas

Markeringsstokke.

Opsætning af retningsstokke, sidemarkeringsstokke

Prøver / kriterier.

Øv. 7. Gerningssted.

Opsætning af gerningssteder i forhold til vindretning.
Udlægning af et gerningssted i patruljeklassen overtrampet.
5 af de 6 genstande skal findes.

Øv. 8. Spor.

Opsætning af sporfaner i forhold til vindretning.
Udlægning af spor med 6 genstande iht. udleverede prøveskitse.
Det kræves at der findes 4 genstande og at der maks. bruges 20 min. Til løsning af opgaven. Sidste genstand skal findes.

Øv. 9. Rundering.

Der skal figureres i positionerne: stående, siddende, liggende og gående.
Gengive hændelsesforløb korrekt.

Øv. 10. Anholdelsesopgave.

Forholde sig korrekt ved anråb / flugt samt stop.
Gengive hændelsesforløb korrekt.
Teoretisk prøve.

Øv. 11. Frygtløshed for slag.

Forholde sig korrekt ved anråb.
Vende i tilstrækkelig tid.
Truende adfærd ved mod løb.
Modtage hund korrekt
Holde hund og tildele stokkeslag
Holde sig passiv
Modtage hund korrekt i flugtforsøg.
Gengive hændelsesforløb korrekt.
Teoretisk prøve.

Øv. 12. Afståelse for stop.

Forholde sig korrekt ved anråb.
Vende i tilstrækkelig tid.
Placering ved passiv stand
Holde sig passiv
Gengive hændelsesforløb korrekt.
Teoretisk prøve.

Lektioner for figurantkursus PH.

Øv. 7 – Gerningssted

1. Vindretning bestemmes.
2. Arealets beskaffenhed / ensartethed aflæses, for at alle felter skal være så ens som muligt.
3. Start i læsiden. Felter lægges op mod vinden.
4. Hold god afstand til skov og hegn hvis oplæg ikke oplyser andet.
5. Man skal altid gå hele vejen rundt mellem fanerne.
6. Lad fanerne pege lidt skråt ind mod midten.
7. Posen / kuverten sættes på tilsvarende fane ved ind - / udgang

Bemærk

1. Gerningsstedet skal være overtrampet, hvis ikke andet fremgår af oplægget.
2. Genstandene placeres - gå frem efter den skitse som du har fået udleveret. Husk genstandene må først placeres, når gerningsstedet er overtrampet. Derved undgå du at træde på genstandene.
3. Husk at forlade gerningsstedet samme sted som du startede, medmindre andet er angivet.
4. Fjern altid fanerne når feltet er afsluttet.
5. Læg ikke felt hvis du er til gene for igangværende hund / hundefører.

Genstandenes behandling

Man skal være meget omhyggelig med genstandene. Hvis de for eksempel ligger i en pose skal de alle tages op inden du begynder at lægge gerningsstedet og holdes i hånden i rimelig tid, for at afsætte god fært. Sørg for at genstandene ligger så præcist, at du kan finde dem igen. Selv om hundeførerne ikke har krav på at se genstandene er det som figurant rart at kunne finde dem igen.

Handsker er bandlyst under arbejdet med genstandene!

Materialer

Spade, blok og blyant (kuglepen og tusch løber ud i regnvejr)

Nedgravede genstande

Der skal frigaves på 3-4 sider afhængig af jordens porøsitet, hvorefter genstanden lægges i ca. 10 cm dybde.

Evt. "tørve" placeres med afgrøden opad og skal tilstræbes at være i samme højde og udseende som omkringliggende overflade.

Det kan være nødvendigt at slå tørven ned eller sætte et kryds i den med spaden for at få den ned i niveau så stedet er mindst synligt.

Der må aldrig klappes (håndfærd) eller trampes på stedet.

NEDGRAVET

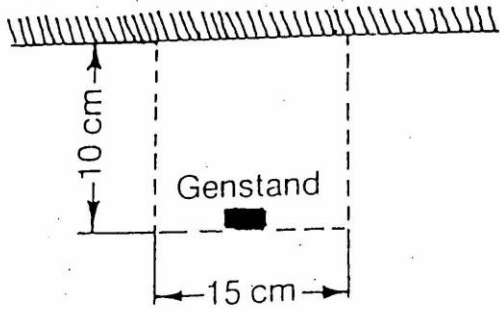

BEHANDLING AF GENSTANDE

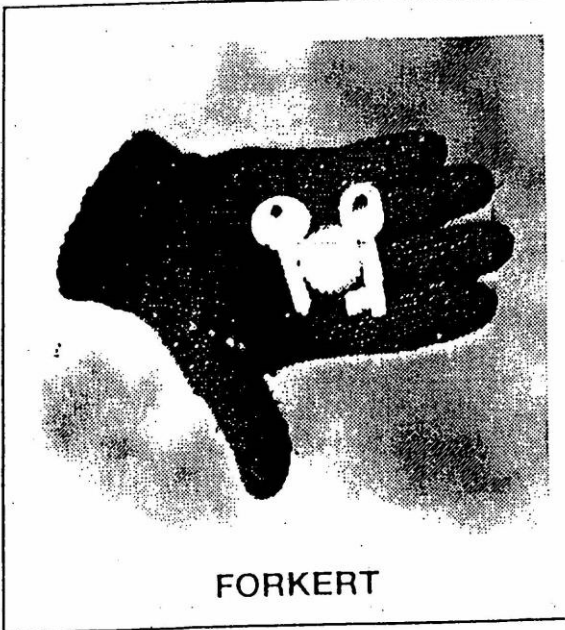
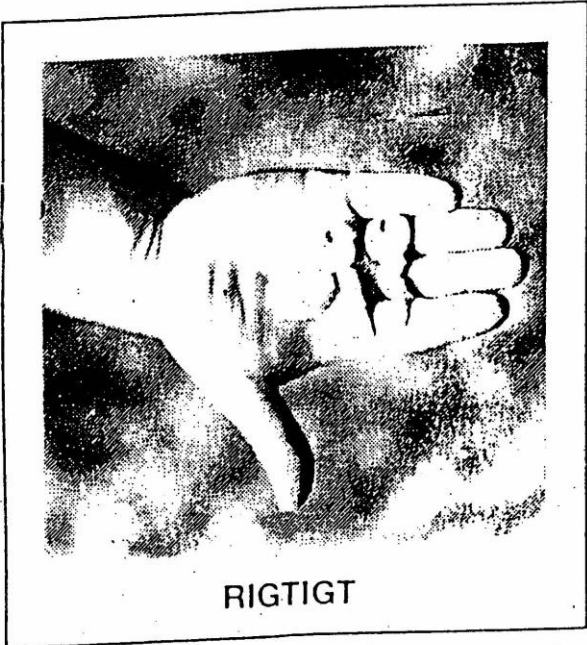

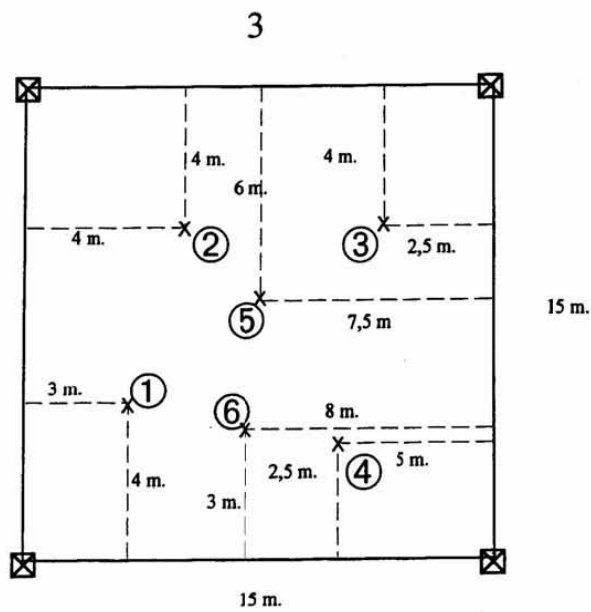
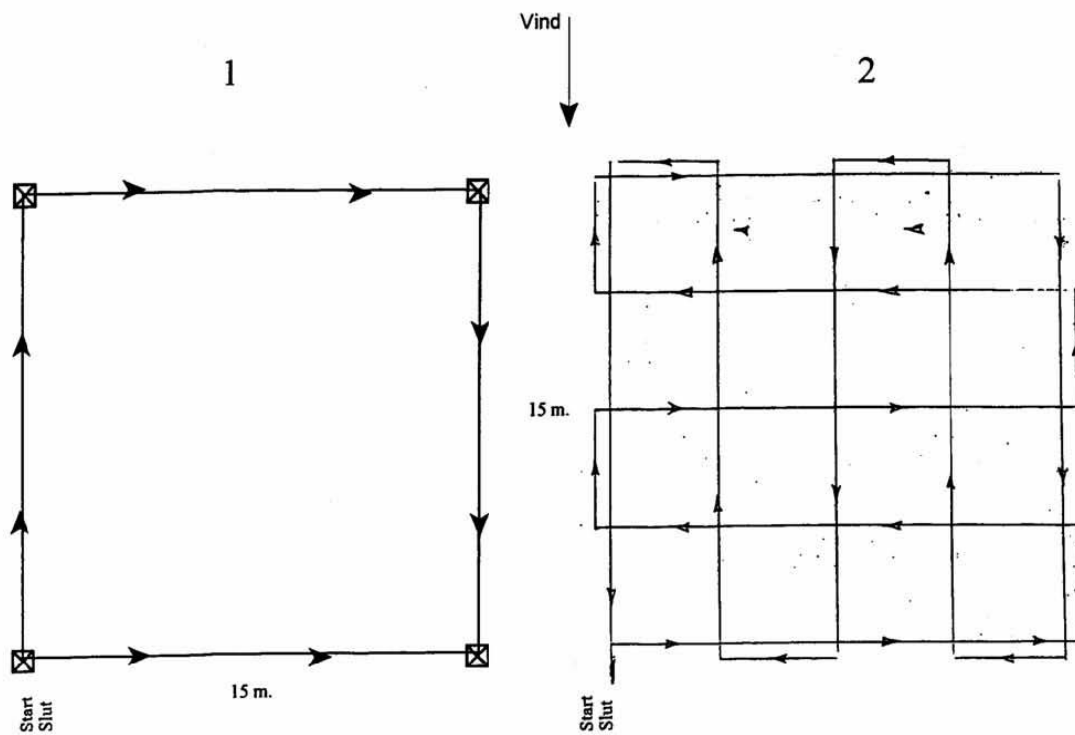

- X: 1. nøgle med vedhæng
 2. kuglepen
 3. tæppe 3x3 cm
 4. ledning 10 cm
 5. haveslange - grøn - 8 cm. (nedgravet)
 6. cigaretpakke

Placering af gerningssteder i forhold til vind.

Nummerér gerningsstederne:

Vind

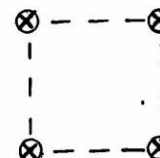
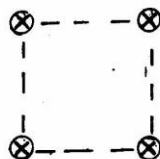
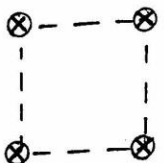
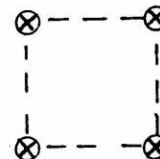
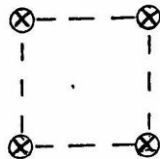
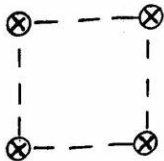
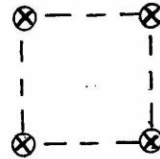
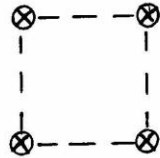
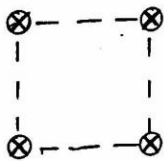

Vej

⊗ Faner

HUSK!

Start altid i læ side

hold god afstand til hegn og skov, hvis oplæg ikke oplyser andet.

Praktisk prøve - gerningssted

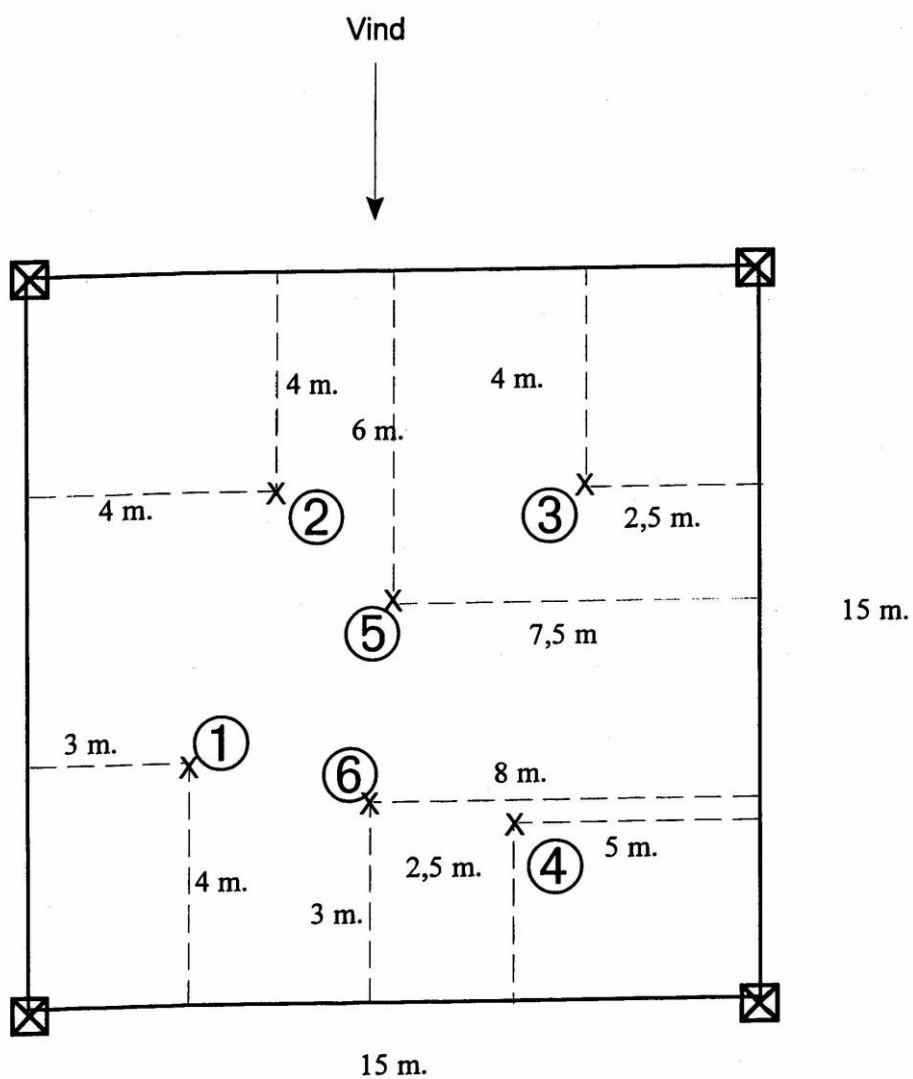

- X: 1. nøgle med vedhæng
2. kuglepen
3. tæppe 3x3 cm
4. ledning 10 cm
5. haveslange - grøn - 8 cm. (nedgravet)
6. cigaretpakke

Det kræves at der findes min. 5 genstande af i alt 6

Øv. 7 – Gerningssted

Unghundeklassen

Tid: 10 min. Point: 24 Appel: 10 / 10
Størrelse: 100m² 4 genstande á 5 point
Alder: Indtil 1 time Arbejdet: 4 point

Føreren får anvist gerningsstedet, hvorpå der findes 4 placerede genstande.

Genstandene kan være af forskelligt materiale, og må ikke være mindre end 5 x 5cm eller en længde / størrelse med tilsvarende overflademål, mindst 50 cm²

Patruljeklassen

Tid: 15 min. Point: 39 Appel: 10 / 10
Størrelse: 225m² 6 genstande á 5 point
Alder: Indtil 2 timer Arbejde 9 point

Føreren får anvist gerningsstedet, hvorpå der findes 5 placerede og 1 nedgravet genstand.

Genstandene kan være af forskelligt materiale, og må ikke være mindre end 3 x 3cm. Eller af en længde på 10cm, mindst 18 cm²

Kriminalklassen

Tid: 20 min. Point: 39 Appel: 10 / 10
Størrelse: 400m² 6 genstande á 5 point
Alder: Indtil 3 timer Arbejdet: 9 point

Føreren får anvist gerningsstedet, hvorpå der findes 6 genstande placerede / nedgravede.

Genstandene kan være af forskelligt materiale, og må ikke være mindre end 2 x 2cm. Eller af en længde på 7cm, mindst 8 cm²

Vinderklassen

Tid: 25 min. Point: 39 Appel: 10 / 10
Størrelse: 625m² 3 til 6 genstande til sammen 30 point
Alder: Indtil 4 timer Arbejdet: 9 point

Føreren får anvist gerningsstedet, hvorpå der findes 3 til 6 genstande placerede / nedgravede.

Genstandene kan være af forskelligt materiale, og kan være mindre end 2 x 2cm.

Øv. 8 – spor

1. Vindretning bestemmes
2. Arealets beskaffenhed / ensartethed aflæses for at alle spor skal have så stor ensartethed som muligt. Vær opmærksom på evt. forhindringer såsom vandhuller, små lunde og lign.
3. Start i læ side
4. Hold god afstand til skov og hegn – min. 20m.
5. Lad fanerne pege lidt skråt ind mod midten
6. Fanerne skal stå på ens vinkel i forhold til terræn
7. Posen / kuverten sættes på fane i læ side
8. Fjern altid fanerne når sporet er afsluttet
9. Aftal med dine medfiguranter, de pejlingsmærker i er gået efter
10. Aftal med dine medfiguranter, hvilken vej i skal gå tilbage
11. Koordinér placering af sidste genstand
12. Aftal altid meter / skridt.
13. Læg ikke spor hvis du er til gene for igangværende hund / hundefører

Er der mulighed for det en god ide, at du har været med ude for at se det terræn, sporet skal lægges på, inden konkurrencedagen.

1. Sørg for at alle sporgenstande holdes i hånden så de er gennemvarme, for at afsætte god fært inden man påbegynder lægning af sporet.
2. Du starter med at gå hen til højre / venstre fane. Rør ved den og gå 5m tilbage. Gå derefter det antal meter, der skal være mellem fanerne og gå frem og rør ved den højre / venstre fane. Gå tilbage igen til udgangspunkt og nu er du klar til at lægge sporet.
3. Når du har fundet et punkt ude i terrænet du vil gå efter, skal du være sikker på at du kan se punktet hele vejen. (Det kan du sikre dig den dag du er ude for at se på terrænet). Dette er vigtigt, så du ikke kommer til at ændre retning, hvis dette ikke kan lade sig gøre, bruges evt. kompas.
4. Markeringsstokke kan forefindes til vejledning for figuranten.

Nedgravet genstand

Der skal frigaves på 3-4 sider afhængig af jordens porøsitet, hvorefter genstanden lægges i ca. 10 cm dybde. Evt. "tørv" placeres med afgrøden opad og skal tilstræbes at være i samme højde og udseende som omkringliggende overflade.

Det kan være nødvendigt at slå tørv ned eller sætte et kryds i den med spaden for at få den ned i niveau så stedet er mindst synligt.

Der må aldrig klappes (håndfærd) eller trampes på stedet.

Generelt

Er terrænet sat godt af, er det ingen sag at lægge spor. Hvis du har lavet fejl skal du give besked til dommerne, så fejlen ikke kommer til at gå ud over hundeførerne. Hvis du skal give tilrettevisning, skal den være rigtig – det har hundeførerne krav på – da den jo koster 5 point.

Genstandene behandles som omtalt under gerningssted. Genstandene placeres så de ligger i sporet. Medbring altid papir og blyant så du kan notere hvad, du er gået efter. Især hvis der ikke forefindes en sporskitse til hvert spor, som du kan tegne på.

Materialer

1 stk. taske, 1 stk. spade / feltspade, 1 stk. kikkert, 1 stk. kompas, evt. lygte, blok og blyant (kuglepen og tusch løber ud i regnvejr).

SPOR START

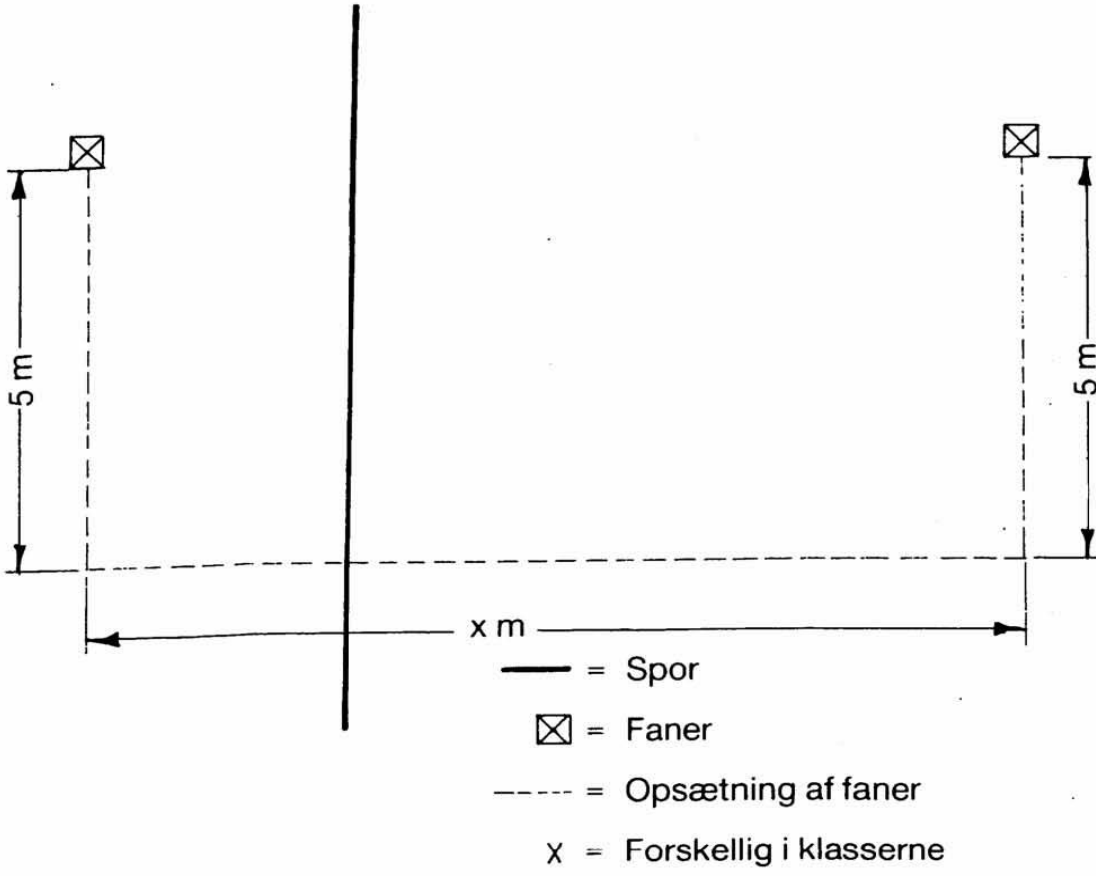

Spors rækkefølge i forhold til vind.

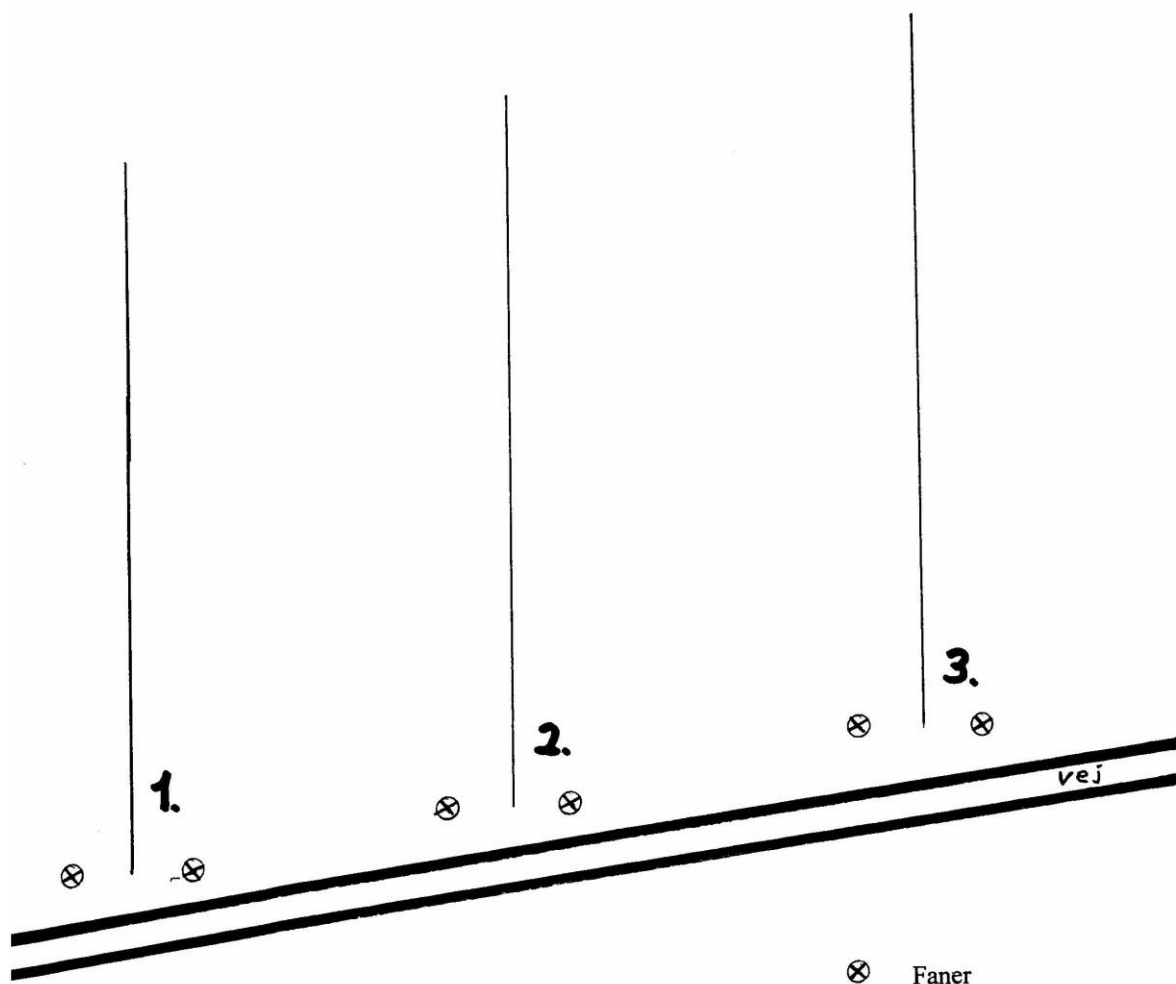

Spor med markeringsstokke

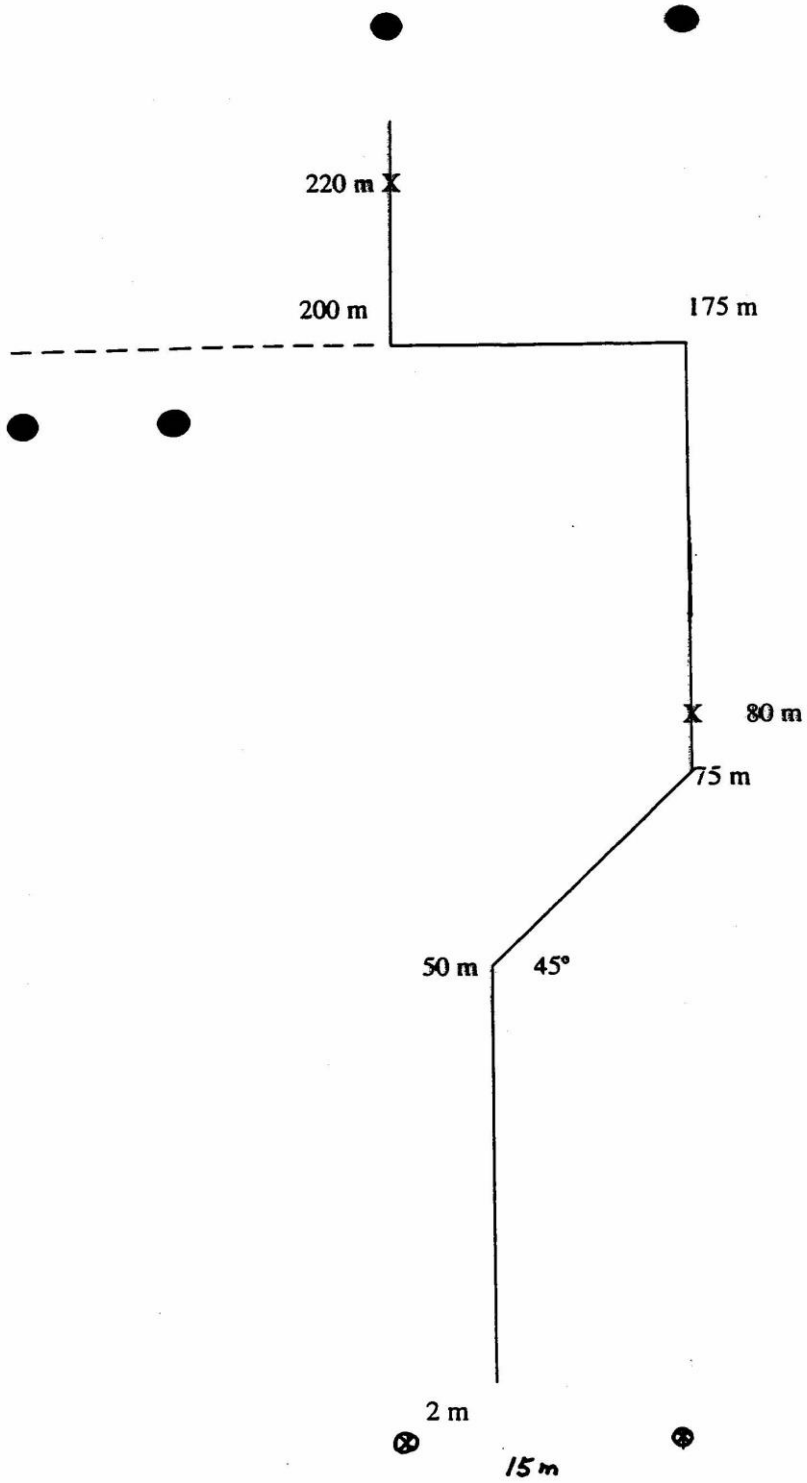

⊗ Faner

X Genstande

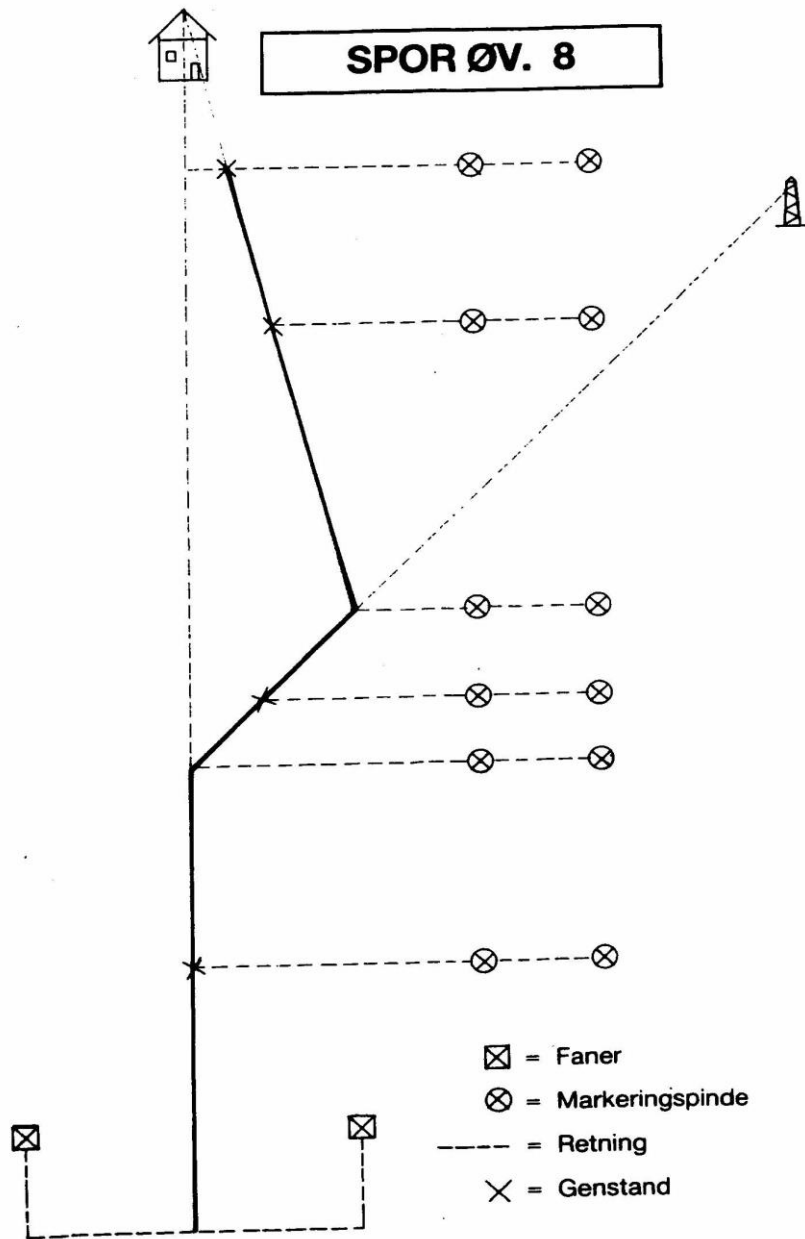

Markeringsstokke behøver nødvendigvis ikke stå ud for knæk eller genstande, men eventuelt 10-50 meter før.

Praktisk prøve i spor

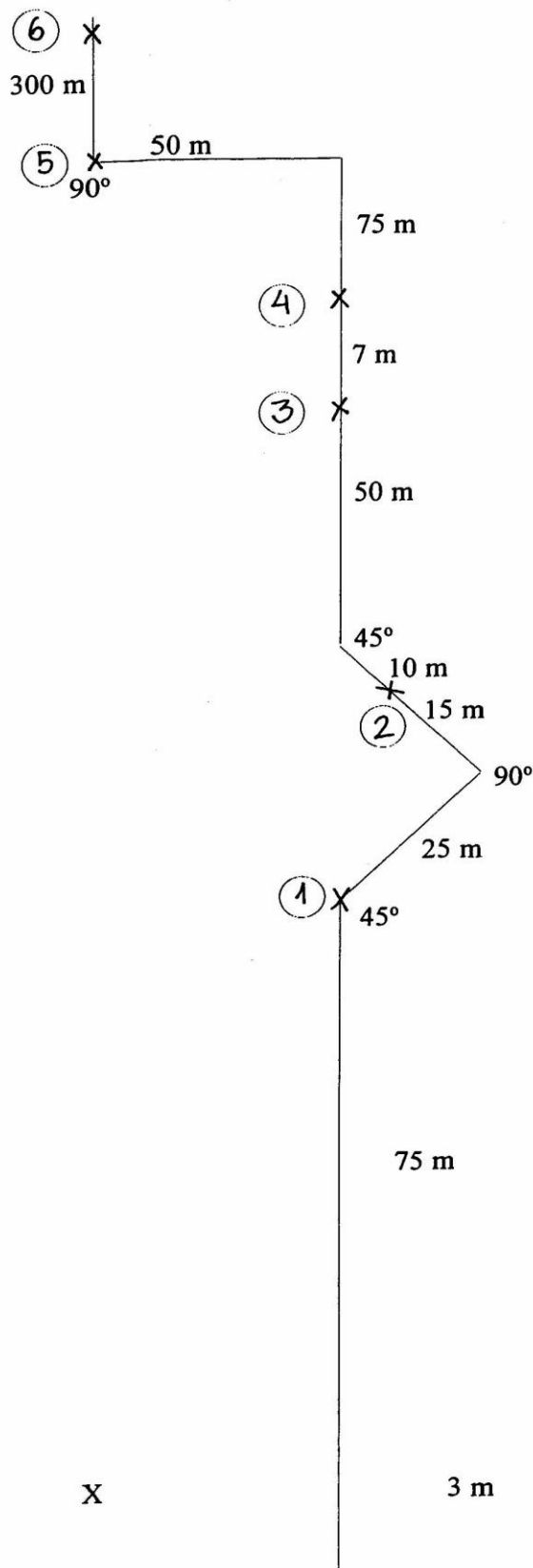

1. g. Nøgle med vedhæng
2. g. Kuglepen
3. g. Tæppe 3x3 cm
4. g. Ledning 10 cm
5. g. Haveslange - grøn - 8 cm. (nedgravet)
6. g. Cigaretpakke

Der kræves at der findes 4 g og at der max. bruges 20 min. til løsning af opgaven. Sidste genstand skal findes.

Øv. 8 – Spor

Unghundeklassen

Tid: 15 min. Point: 25 Appel: 10 / 10
Længde: Ca. 300m 2 genstande á 5 point
Alder: Indtil 1 time Sporsøget: 15 point

Sporet opsøges mellem 2 markeringer i en afstand af 20m, og på sporet placeres 2 genstande. Genstandene kan være af forskelligt materiale, om må ikke være mindre end 5 x 5 cm, eller en længde / størrelse med et tilsvarende overflademål. Minimum 50 cm²
Sporet, kan indeholde 2 bløde buer eller 45° knæk skal udlægges på ensartet terræn – så vidt muligt græsmark.

Patruljeklassen

Tid: 20min. Point: 40 Appel: 10 / 10
Længde: Ca. 600m 4 genstande á 5 point
Alder: Indtil 2 timer Sporsøget: 20 point

Sporet opsøges mellem 2 markeringer i en afstand af 20m, og på sporet placeres 4 genstande, hvoraf én er nedgravet. Genstandene kan være af forskelligt materiale, og må ikke være mindre end 3 x 3cm, eller af en længde på ca. 10cm. Minimum 18 cm²

Kriminalklassen

Tid: 25 min. Point: 40 Appel: 10 / 10
Længde: Ca. 800m Genstande: 20 point
Alder: Indtil 3 timer Sporsøget: 20 point

Sporet opsøges mellem 2 markeringer i en afstand af 25m, og på sporet placeres / nedgraves mindst 3 genstande. Der kan forekomme figuranter. Genstandene kan være af forskelligt materiale, og må ikke være mindre end 2 x 2cm eller af en længde på 7cm. Minimum 8 cm²

Vinderklassen

Tid: 30 min. Point: 40 Appel: 10 / 10
Længde: Ca. 1000m Genstande: 20 point
Alder: Indtil 4 timer Sporsøget: 20 point

Sporet opsøges mellem 2 markeringer i en afstand af mindst 25 m, og højst 50 m. og på sporet henligger / nedgraves mindst 3 genstande. Der kan forekomme figuranter. Genstandene kan være af forskelligt materiale, og kan være mindre end 2 x 2cm.

Øv. 9 – Rundering

Hvad skal man som figurant være opmærksom på!

1. Er kendt med banen og placering af genstande og sig selv
2. Forholder sig som oplægget foreskriver
3. For at kunne gengive hændelsesforløbet skal man ubemærket holde øje med hund og hundefører når de kommer
4. Forholder sig roligt og ens for alle hunde
5. Tag ikke øjenkontakt med hund
6. Er ærlig og sikker i fremlægning af hundens adfærd. Al tvivl skal komme hunden til gode.

Det er den øvelse, hvor du skal være sikker på at du kan bedømme, om hunden har haft fært af dig. Da dette kan være vanskeligt, gives her nogle retningslinier:

1. Nogle hunde kommer direkte til dig og starter halsgivning – her er ingen problemer
2. Nogle hunde vil søge mere rundt, inden de får fært af dig – de kan også være længere om at starte halsgivning.
3. Nogle hunde fravælger figuranten på grund af manglende mod eller interesse – her skal man være sikker på om hunden bevidst undgår figuranten.
4. Du kan også komme ud for den hund der løber ca. 2m fra dig uden at få fært, hvis vinden blæser væk fra hunden og mod dig.

Derfor:

Du skal være sikker på at du har haft kontakt med hunden. Det er ikke nok at du har set hunden, hvis denne ikke har fået fært af dig.

Du skal forholde dig passiv og rolig og observerer hund / hundeførers adfærd. Når hundeføreren kommer hen til dig, skal du gøre som han / hun siger medmindre du har fået anden instruktion (kriminal- / vinderklassen).

Følg altid den givne anvisning vedrørende opgaven, da det af denne må fremgå, hvem / hvad du er. Du skal visiteres under bevogtning af hunden. Forhold dig altid i ro. Hvis du skal være gående figurant (kriminal- / vinderklassen) skal du stå stille, når du føler dig bevogtet. Alle udvendige lommer skal være tømt for private ting. Det er din pligt at fortælle dommerne hvordan hund og fører har opført sig henne ved dig.

For at kunne gengive en korrekt tidsfaktor før samt under halsgivning tælles indenad – f.eks. 1-2-3- - - 12, første halsgivning 1-2-3-4-anden halsgivning så er man sikker på at tiden ikke beror på et fejlskøn.

Hvis en hund angriber dig, skal du gøre opmærksom på dette ved f.eks. at råbe op.

Du må ikke ryge som figurant, da dette vil give uens fært til de forskellige hunde.

Undlad at kommentere hundens adfærd til hundeføreren, før dommerbedømmelsen.

Husk – spørg altid dommerne, hvis du er i tvivl!

Øv. 10 – Anholdelsesopgave

Unghunde- og patruljeklassen.

Iført beskyttelsesærme kommer du frem i en afstand af cirka 75m fra hundeføreren. Når du bliver anråbt af hundeføreren, begynder du at flygte væk fra hundeføreren. Samtidig holdes øje med hvornår hunden slippes fri. Først når hunden er fri må man løbe i skjul.

Kriminal- og vinderklassen.

Iført beskyttelsesærmet kommer du frem i en afstand af cirka 100m fra hundeføreren. Når du bliver anråbt af hundeføreren, flygter du i skjul øjeblikkeligt.

Når du løber, skal du ikke spurte af alle kræfter – ej heller lunte, men løbe i et pænt tempo, så du er sikker på at du kan løbe ens for alle hundene.

Når hunden kommer ud til dig, skal du sørge for at holde armen ud fra kroppen, så hunden kan bide i ærmet – dog uden at servere ærmet. Hunden skal med BID i ærmet standse dig. Hvis dette ikke sker, skal du fortsætte flugten. Du skal råbe AV tilstrækkeligt højt flere gange, så du er sikker på at hundeføreren kan finde jer. Hvis hunden overgår til bevogtning, skal du ikke længere råbe av.

Du skal visiteres under bevogtning og gøres på det sted hvor du bliver standset. Det er tilladt at visitere før du afleveres til dommerne. Som figurant skal du følge hundeførerens anvisninger af vejen tilbage til dommerne.

Hundeføreren må dog ikke kommandere dig til at løbe eller gå hurtigere end du gør – da du skal gå ens for alle hundene. Du skal fortælle dommerne, hvad der er foregået.

HUSK!

Alle udvendige lommer SKAL tømmes for private ting.

Du skal være ENS overfor alle hundene.

Skal der skydes ved flugt, skal du have bæretilladelse til det våben du benytter.

Hvad skal man som figurant være opmærksom på!

1. Prøv at gennemløbe rute. Kan der løbes væk længe nok – minimum 2 min.
2. Rydde evt. forhindringer f.eks. grene
3. Kunne gengive hændelsesforløb korrekt – herunder antal bid efter hunden har sluppet
4. Prøvestop skal udføres
5. Placering af ærme i forhold til andre øvelser, f.eks. rundering.

Efterbid:

Når du som figurant, er i passiv og hunden har sluppet, tæller man hver gang hunden bider i ærmet, det vil sige med brug af tænder. Hunden må gerne støde til ærmet uden fradrag.

Prøvestop

Skal udføres før konkurrencens start. For om nødvendigt at kunne tilrette både figurantens udførelse og dommernes placering under øvelsen.

Teoretisk figurantprøve i øvelse 10

- Hvornår begynder man at flygte?

Svar: _____

- Hvornår løber man i skjul? U. kl. P. kl.

Svar: _____

- Skal man løbe samme rute for alle hunde?

Svar: _____

- Hvad skal man gøre hvis hunden ikke bider i ærmet?

Svar: _____

- Er der forskel på stød og bid?

Svar: _____

- Skal man visiteres?

Svar: _____

- Hvad skal hunden gøre under visitation?

Svar: _____

- Hvordan forholder man sig hvis hunden går over i bevogtning?

Svar: _____

- Hvad skal man huske når hunden bider i ærmet?

Svar: _____

- Hvordan skal indtransporten foregå?

Svar: _____

Opgaven udført af (navn):

Dato:

Øv. 11 – Frygtløshed for slag

Du er iført synligt beskyttelsesærme og du bevæger dig ca. 75m ude i åbent jævnt terræn. Du bevæger dig i kvik gang vinkelret på hundeførerens bevægelsesretning hvorved du bliver mere synlig for hunden. I den frie hånd er du bevæbnet med en læderstok. På hundeførerens anråb drejer du ca. vinkelret og giver dig til at løbe i moderat tempo væk fra hundeføreren. Du skal gøre omkring mod hunden så tidligt at hunden er mindst 50m fra dig når du starter dit modløb. Du løber i moderat tempo med stokken løftet truende over dit hoved mod hunden.

Under de sidste par skridt før hunden når dig, sørger du for at afpasse dine skridt og balance, således at du har mulighed for at gå med i den bevægelse, som hunden har ved angrebet. Hunden skal frygtløst bide sig fast i ærmet som holdes foran og ud fra kroppen således at armen kan fjedre. Ærmet skal holdes vandret med bidevulsten drejet skråt ned mod hunden. Du går med i hundens bevægelsesretning. Du skal ikke kæmpe med hunden, men udføre passiv modstand.

Når der er ro, og hunden normalt er nede på alle fire ben, tildeles hunden 2 lette slag mod ryg eller sider. (Tilsigt at hunden rammes på siden). Hunden skal trods stokkeslag fastholde dig. Stokkeslag skal gives på behersket måde. Hunden må ikke forsætligt rammes i hovedet eller over benene. På den anden side skal det også være slag, der kan mærkes af hunden. Tager hunden stokken, skal du slippe stokken og løbe bort fra hunden, der nu uden kommando skal eftersætte dig og standse dig effektivt ved at bide sig fast i ærmet. Hvis hunden viger, når du løber mod hunden, skal du fortsætte mod hunden. Bider hunden stadig ikke, vil dommerne normalt afbryde øvelsen. Hvis hunden slipper i forbindelse med truslen, første eller andet stokkeslag, holder du hele tiden ærmet mellem dig og hunden. Stokken holdes fortsat løftet truende over dit hoved, således situationen af hunden klart må opfattes som et angreb.

Når hunden er tildelt de 2 stokkeslag, skal stokken vendes bagud, og du skal nu tage fat i ærmet med den frie hånd, for at kunne forholde dig passiv. Du må ikke kæmpe med hunden, og du skal ikke lade dig slæbe rundt. Uanset om hunden bevogter eller holder fast forbliver du i passiv. Hundeføreren skal afvæbne dig. Du skal som fig. især lægge mærke til effektiviteten i angreb, lydighed i slip og effektiviteten i bevogtning. Undgå øjenkontakt til hunden.

Indtransport

Under indtransporten (efter kommando fremad gå) skal du på hundeførerens anvisning gå tilbage i den retning, hvorfra hundeføreren kom. Gangen skal være i et moderat tempo og uden pludselige bevægelser eller andet, som kan misforstås af hunden.

Flugtforsøg

Flugtforsøget laves efter den forudgående aftale med dommerne f.eks. efter 30 skridt indtransport. Du sætter i løb i moderat tempo med armen lidt skråt ud fra kroppen. Når hunden har bidt sig fast, stopper du op. Du skal nu tage fat i ærmet med den frie hånd, for at kunne forholde dig passiv. Uanset om hunden slipper og bevogter eller holder fast forbliver du i passiv. Undgå øjenkontakt til hunden. Når hunden er på plads, påsættes linen på dommernes kommando. Først når linen er sat på hunden siges tak. Du bliver stående roligt indtil du har sikret dig, at hunden er i line. Du skal som fig. især lægge mærke til effektiviteten i angreb, lydighed i slip og effektiviteten i bevogtning. Efter øvelsen redegør du for øvelsens forløb til dommerne.

Prøvestop

Skal udføres før konkurrencens start, for om nødvendigt at kunne tilrette både figurantens udførelse og dommernes placering.

Teoretisk figurantprøve i øvelse 11

- Hvornår skal man vende sig og løbe mod hunden?

Svar: _____

- Hvad skal man sørge for, de sidste skridt inden hunden når en?

Svar: _____

- • Hvor mange slag skal hunden tildeles?

Svar: _____

- Hvor må hunden ikke rammes forsætligt med stokken?

Svar: _____

- Hvad gør man hvis hunden tager stokken i stedet for ærmet?

Svar: _____

- Hvad gør man hvis hunden viger i modangrebet?

Svar: _____

- Hvad gør man når hunden er tildelt stokkeslag?

Svar: _____

- Hvad gør man hvis hunden slipper på første stokkeslag og ikke bider igen?

Svar: _____

- Hvad skal man se efter i stoppet?

Svar: _____

- Hvad gør man hvis hunden ikke bider i ærmet i flugtforsøg?

Svar: _____

Opgaven udført af (navn):

Dato:

Øv. 12 - Afståelse af stop.

Du er iført synligt beskyttelsesærme og du bevæger dig ca. 75 m ude i åbent jævnt terræn. Du bevæger dig i kvik gang vinkelret på hundeførerens bevægelsesretning hvorved du bliver mere synlig for hunden. Du er ubevæbnet.

På hundeførerens anråb drejer du ca. vinkelret og løber væk fra hunden.

Når hunden er 50 meter fra dig, stopper du op med front mod hunden og forholder dig passiv.

Uden at tage øjenkontakt med hunden og med armene samlet foran kroppen.

Hunden skal herefter afstå fra stop og overgå direkte til bevogtning.

(Husk din fodstilling så du evt. kan modtage hunden i ærmet, så du og hunden undgår skader).

Udførelse: Øvelsen udføres i umiddelbar forlængelse af øvelse 11 og på samme sted.

Der anvendes samme figurant og dommere.

Du skal som figurant efterfølgende føle dig bevogtet af hunden, hunden skal blive i bevogtning til føreren når frem og kommandere hunden på plads.

Du skal være opmærksom på bid eller stød i ærmet.

Øvelsen er slut på ja tak fra dommeren.

Prøvestop

Skal udføres før konkurrencens start, for om nødvendigt at kunne tilrette både figurantens udførelse og dommernes placering.

Teoretisk figurantprøve i øvelse 12
Afståelse af stop

Hvornår skal du standse op for hunden?

Svar: _____

Hvor skal ærmet placeres, når du standser op?

Svar: _____

Hvad skal du gøre efter du er standset op?

Svar: _____

Er du bevæbnet?

Svar: _____

Hvordan skal hunden forholde sig?

Svar: _____

Må hunden bruge tænder i ærmet?

Svar: _____

Må hunden støde til ærmet?

Svar: _____

Hvad skal man se efter i afståelsen?

Svar: _____

Opgaven udført af (navn):

Dato:

Hvordan man bruger kompas til at lægge spor med.

1. Find først kompaskursen mellem fanerne, ved at sigte fra den ene til den anden, med kompasset. Aflæs på kompasset, ved at dreje den røde flytbar pil hen på nordpilen så de "spiller", aflæs ved mærket på kompasset. Vi siger at den står på 300°

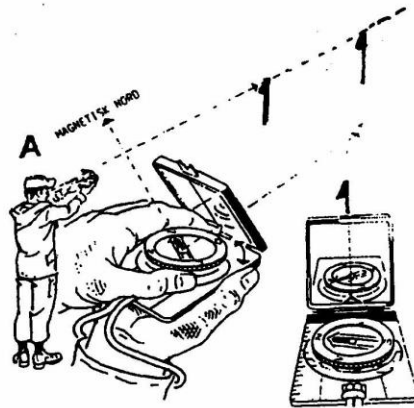

2. Derefter finder du din sporplan frem, og regner kompaskursen ud inden du går i gang. På skitsen er der opgivet nogle grader som sporet skal lægges i. (Hvis knækket er til højre lægger du til. Og hvis du skal til vestre trækker du fra.)
3. Vi ved at sporet skal lægges med en vinkel på 90° , altså skal det gå vinkelret ud fra starten. Så siger vi: $300+90^{\circ}=30^{\circ}$ Du drejer frem til mærket på kompasset så det står på kurs 30° , derefter holder du armen strakt og drejer dig rundt, så kompasnålene kommer til at "spille". Du flugter ud over kompasset og finder et pejlingspunkt. Når du har fundet det, lægger du kompasset væk og går det antal meter som der står, frem til næste knæk.
 1. knæk $30^{\circ} + 45^{\circ} = 75^{\circ}$ er til højre.
 2. knæk $75^{\circ} - 90^{\circ} = 335^{\circ}$ er til venstre
 3. knæk $335^{\circ} + 45^{\circ} = 20^{\circ}$ er til højre osv.

Sådan fortsætter vi med udregningerne til sporet. Man gentager processen, hver gang man skal i en ny retning. I tilfælde af dårligt sigte fx tåge, pejler man så langt frem i terrænet som man kan se. Hvorefter man går frem til det. Når man er nået frem så tjekker man sin kompaskurs og pejler igen.

Oplæg til praktiske opgaver i Kompaskursus.

Opgave 1.

Materialer:

- 4 markeringspinde,
- 2 sporpinde
- 1 træklods med navn

Pkt.:

1. Opsætning af 4 stk. markeringspinde ude i siden
2. Opsætning af sporpinde
3. Udlægning af spor med genstand for enden uden kompas
4. Gå samme spor med kompas på kompasretning
5. Genstand korrigeres om nødvendigt
6. Gå samme spor efter kompas
7. Genstand tages med tilbage

Opgave 2.

Materialer:

- 2 sporpinde
- 1 træklods med navn

Pkt.:

1. Opsætning af sporpinde
2. Et hold figuranter går til enden af spor og efter anvisning af de tilbageblivende figuranter placeres deres genstande på kompasretningen.
3. Figuranterne kommer retur.
4. Figuranter går sporet på skridtmåling og kompasretninger. Difference måles ved slut. Genstand hjemtages.
5. Der byttes figuranter og pkt. 1-4 gentages

HUSK ALTID!

Knæk til venstre træk fra i kompaskurs.

Knæk til højre læg til i kompaskurs.

Opgave nr. 1

- ⊗ Træklods med navn
- Markeringspind
- ⊠ Sporpind

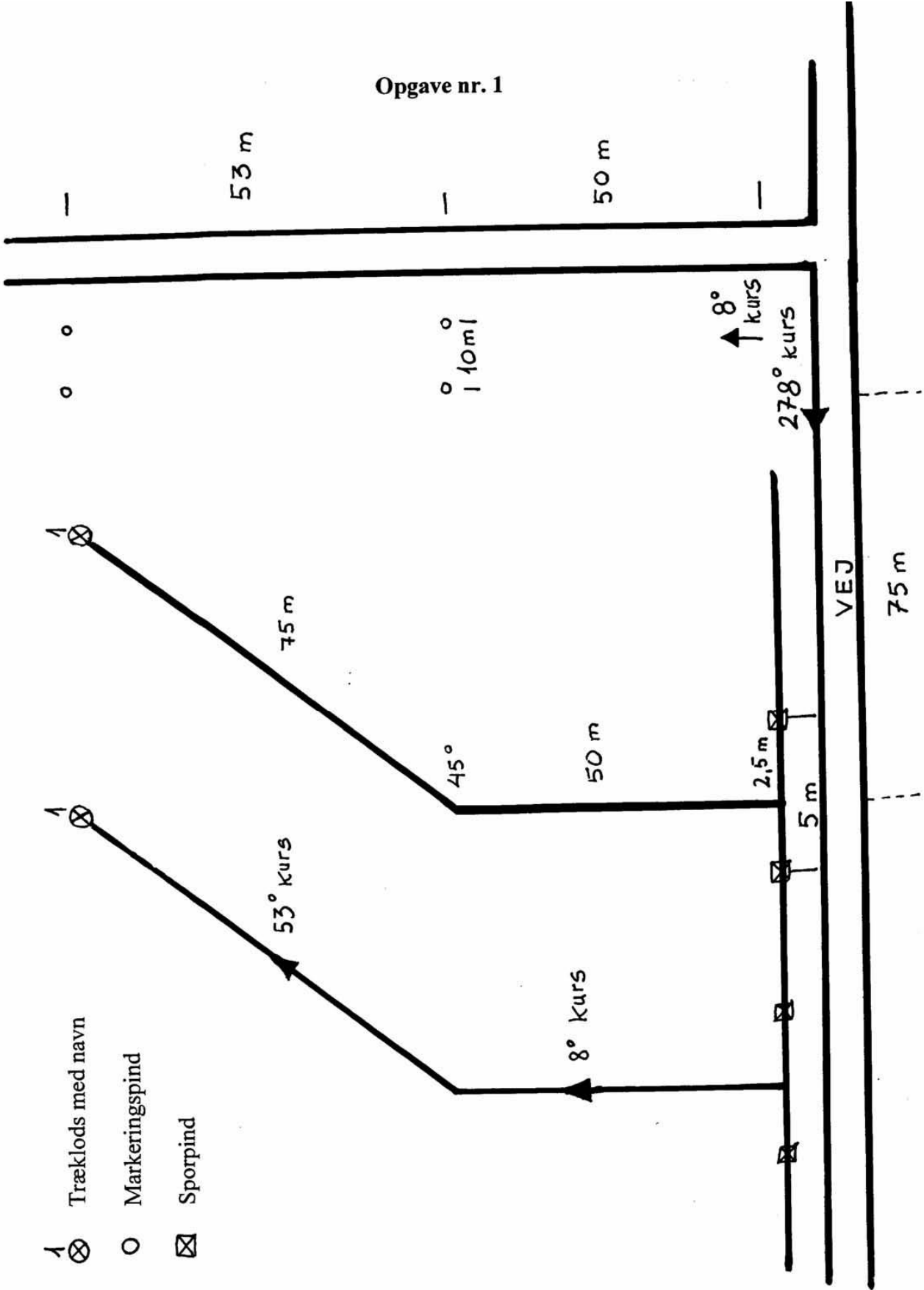

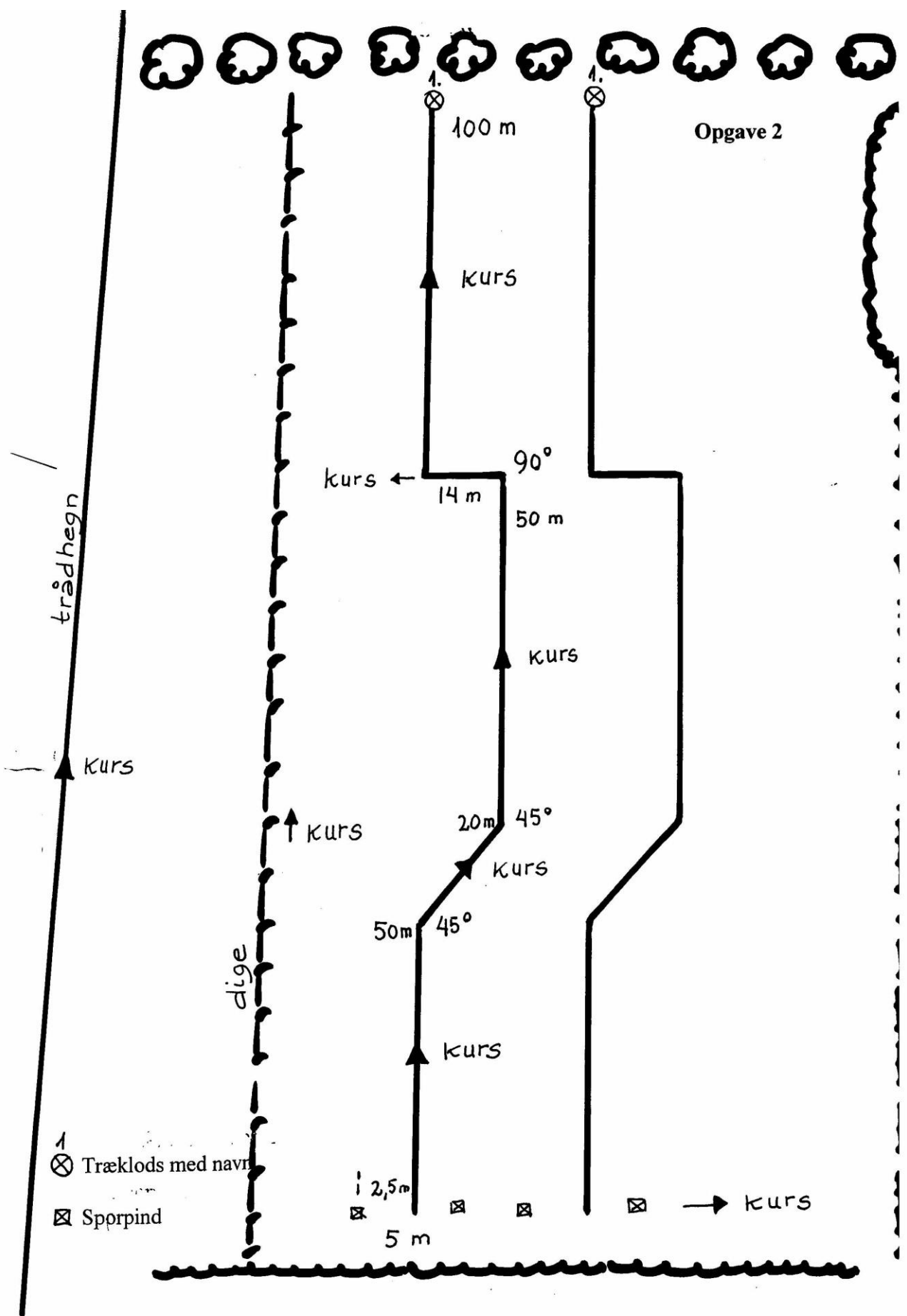

Udregning af mål på genstande:

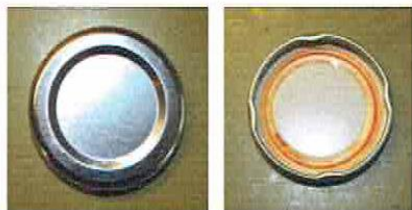

Metallåg.

Diameter 5 cm.

Kant 0,8 cm.

Radius x Radius x Pi.

$$2,5 \times 2,5 \times 3,14 \times 2 \text{ sider.} = 39,25$$

Kant på låg.

Diameter x Pi x 2 kanter.

$$5 \times 3,14 \times 0,8 \times 2 = 25,12$$

i alt. 64,37 cm²



Pillerør, lukket begge ender.

Diameter 2,2 cm.

Længde 11,2 cm.

Diameter x Pi x længde.

$$2,2 \times 3,14 \times 11,2 = 77,36$$

Bund.

Radius x Radius x Pi.

Bund 1.— $1,1 \times 1,1 \times 3,14 = 3,79$

Bund 2.— $1,3 \times 1,3 \times 3,14 = 5,30$

i alt. 86,45 cm²



Masonit rondel.

Diameter 5 cm.

Kant 0,3 cm.

Radius x Radius x Pi.

$$2,5 \times 2,5 \times 3,14 \times 2 \text{ sider.} = 39,25$$

Kant.

Diameter x Pi x kanttykkelse.

$$5 \times 3,14 \times 0,3 = 4,71$$

i alt. 43,96 cm²



Gummislange.

Diameter 1,7 cm

Længde 10 cm.

Diameter x Pi x længde.

$$1,7 \times 3,14 \times 10 = 53,38$$

i alt. 53,38 cm²

DANSK POLITIHUNDEFORENING

Nedennævnte har deltaget i Dansk Politihundeforenings figurantkursus

STED:

DATO:

Navn	Tlf.nr.	Øv. 7	Øv. 8	Øv. 9	Teori øv. 10	Teori øv. 11	Teori øv.12	Bemærkninger

Dato

Underskrift af figurantgodkender i OMRÅDE: _____

Obs. Denne blanket sendes i udfyldt stand til Områdeleder og Hovedkasserer.